

Rotating Anode X-Ray Tube  
 Tubes Radiogènes à Anode Tournante  
 Röntgenröhre mit rotierender Anode  
 Tubos de Rayos-X con Ánodo Giratorio

- Common - Red  
 Neutre - Rouge  
 Neutral - Rot  
 Común - Rojo
- Large - Black  
 Grand - Noir  
 Gross - Schwarz  
 Largo - Negro
- Small -White  
 Petit - Blanc  
 Klein - Weiss  
 Pequeño - Blanco
- Stand - By  
 Attente  
 Bereitschaft  
 En Espera
- Frame or Chasis  
 Masse  
 Chassis  
 Soporte o Chasis
- X-Ray Tube  
 Tube Radiogène  
 Röntgenröhre  
 Tubo de Rayos X
- Radiation Filter or Filtration  
 Filtre de rayonnement  
 Filterung  
 Filtración de Radiación

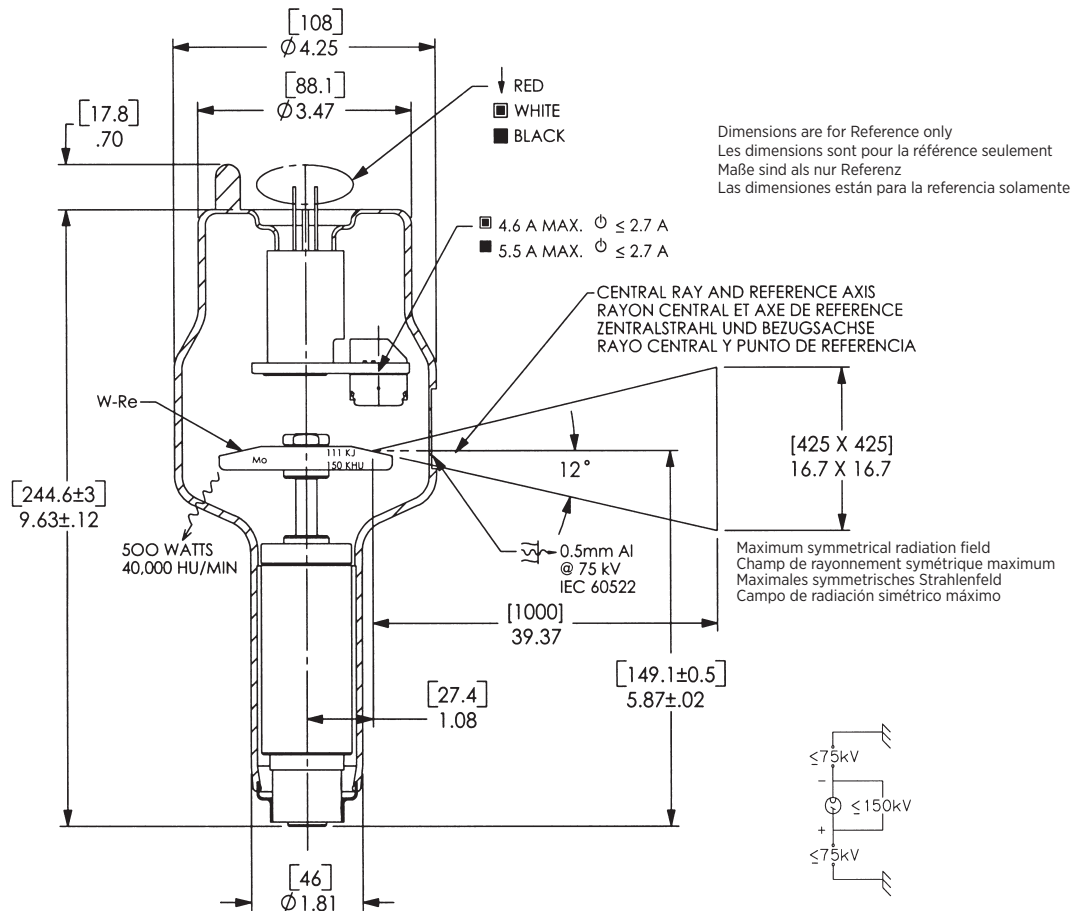

Note: Document originally drafted in the English language.

Product Description	Description du Produit	Produktbeschreibung	Descripcion del Producto
<p>The RAD-12 is a 150 kV, 111 kJ (150 KHU) rotating anode insert which is designed for general radiographic procedures. The insert features a 12°, 2.8" (71 mm), tungsten-rhenium molybdenum target and is available in the following focal spot combinations:</p> <p style="text-align: center;">0.6 - 1.2 IEC 60336</p> <p><b>Nominal Anode Input Power</b>                  Small - 22 kW IEC 60613                  Large - 54 kW IEC 60613                  For the equivalent anode input power of 125 Watts</p>	<p>Le RAD-12 est un tube à anode tournante de 150 kV, 111 kJ (150 kUC) conçu pour la radiographie générale. L'anode a une cible composite en tungstène-rhénium et molybdène de 71 mm à pente de 12°. Elle est disponible dans les combinaisons focales suivantes:</p> <p style="text-align: center;">0.6 - 1.2 CEI 60336</p> <p><b>Puissance anodique nominale de l'anode</b>                  Petit foyer - 22 kW CEI 60613                  Grand foyer - 54 kW CEI 60613                  Pour la puissance anodique d'équilibre thermique de 125 Watts</p>	<p>Die RAD-12 ist eine Röntgenröhre mit rotierender Anode von 150 kV und 111 kJ (150 kWE). Sie ist besonders geeignet für allgemeine radiographische Verfahren. Die Röntgenröhre ist charakterisiert durch eine 12°-ige, 2,8" (71 mm) Anode, zusammengesetzt aus Wolfram, Rhenium und Molybdän. Folgende Brennfleck-kombinationen ist möglich:</p> <p style="text-align: center;">0.6 - 1.2 IEC 60336</p> <p><b>Nominale Anodenbezugsleistung</b>                  Klein - 22 kW IEC 60613                  Gross - 54 kW IEC 60613                  Gilt bei einer Äquivalent - Anodenleistung von 125 Watts</p>	<p>El RAD-12 es un tubo con ánodo giratorio de 150 kV y 111 kJ (150 kUC) diseñado para procedimientos radiográficos de uso general. El tubo presenta un objetivo compuesto de tungsteno - renio y molibdeno de 71 mm (2.8") y 12° de inclinación.. Es disponible en las siguientes combinaciones de marcas focales:</p> <p style="text-align: center;">0.6 - 1.2 IEC 60336</p> <p><b>Potencia nominal de entrada del anodo</b>                  Foco fine - 22 kW IEC 60613                  Foco grueso - 54 kW IEC 60613                  Para una potencia equivalente del anodo de 125 Watts</p>

### 3 Ø Constant Potential

Radiographic Exposure Charts IEC 60613  
 Abaqués de Charge pour Pose Unique CEI 60613  
 Brennfleck - Belastungskurven IEC 60613  
 Diagramas de Exposición Radiográfica IEC 60613

#### 50 HZ - 2,850 RPM

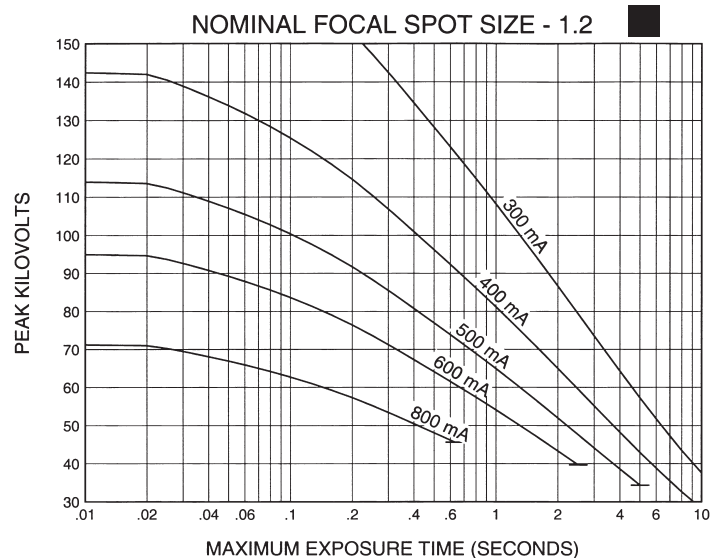
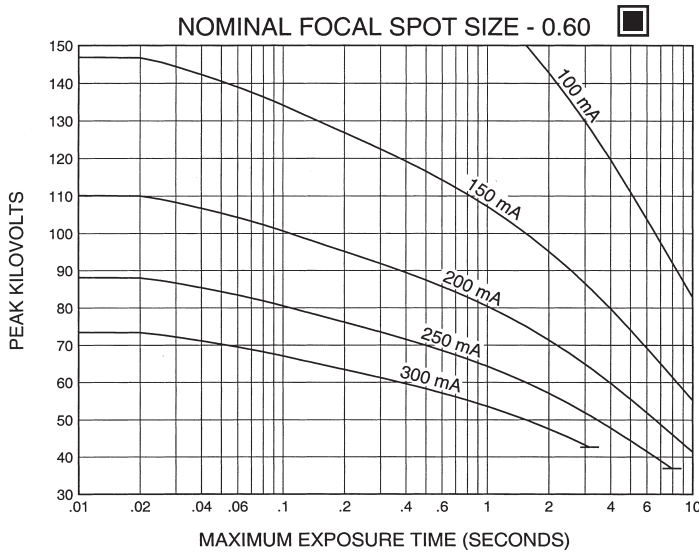

#### 60 HZ - 3,450 RPM

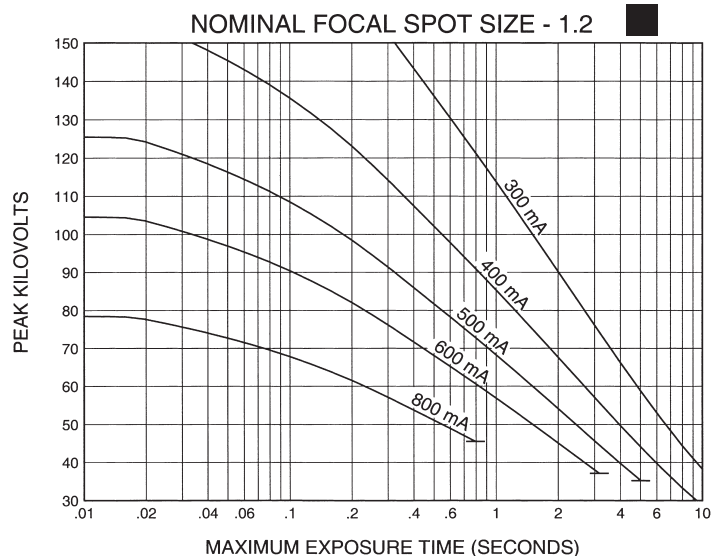
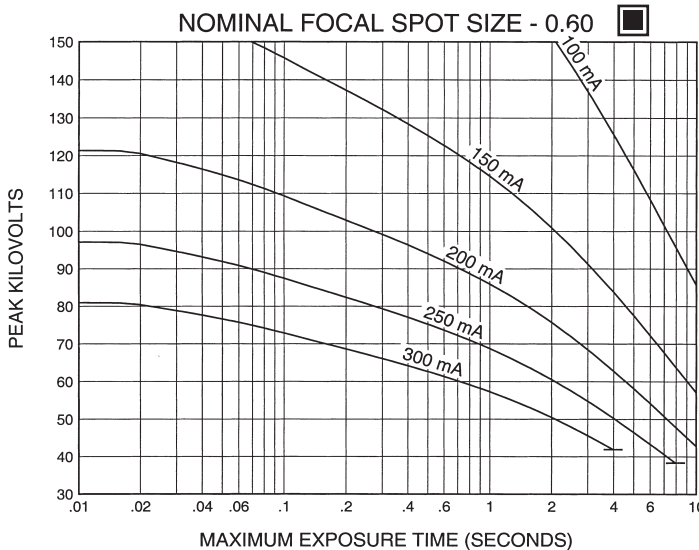

For 1Ø and other applications, please consult the manufacturer.

Pour 1Ø et autre applications, prière de consulter le Fabricant.

Für 1Ø und andere Anwendungen, konsultieren mit dem Fabrikant, bitte.

Para 1Ø y otras aplicaciones, por favor consulte a la Compañía.

Nominal anode input power for the anode heat content 40%. IEC 60613

Puissance calorifique nominale de l'anode: 40%, CEI 60613

Thermische Anodenbezugsleistung bei einer Wärmespeicherung von 40%. IEC 60613

Aproximadamente el poder de penetración para obtener un almacenaje de calor del anodo de 40%. IEC 60613

### 3 Ø Constant Potential

Filament Emission Charts IEC 60613  
 Abaques d'Émissions des Filaments CEI 60613  
 Glühfadenemissionsdiagramm IEC 60613  
 Curvas de Emisión de los Filamentos IEC 60613

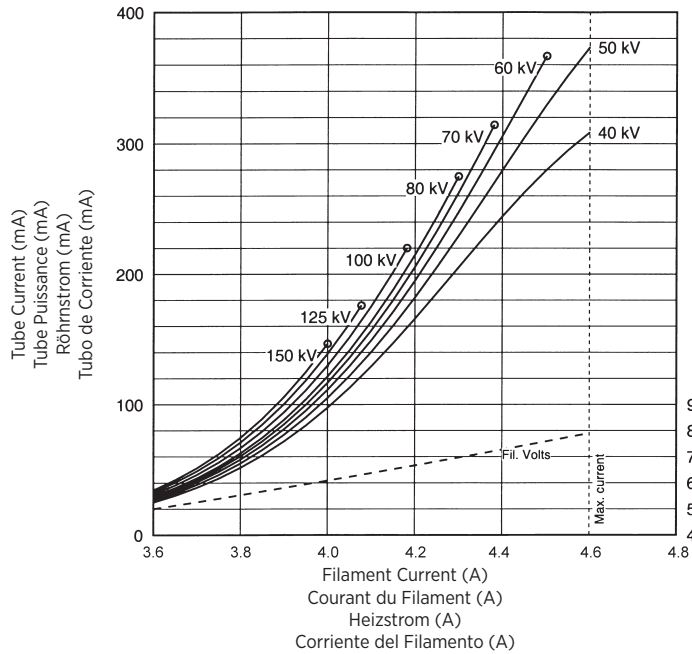

THREE PHASE EMISSION ( $\pm .15$  A)  
 0.6

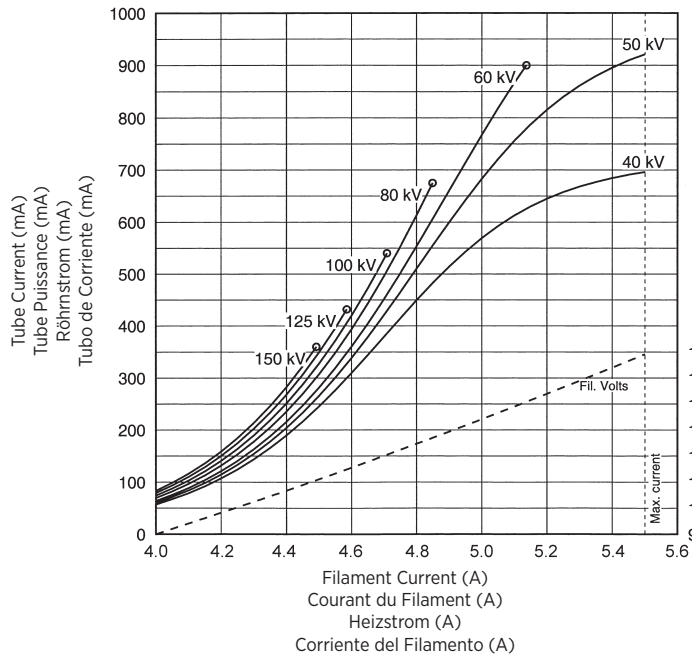

THREE PHASE EMISSION ( $\pm .15$  A)  
 1.2

- Note:** When using these emission curves for trial exposures, refer to the power rating curves shown for maximum kV, tube emission, filament current, exposure time, and target speed.
- Remarque:** Lors de l'utilisation de ces abaques pour des expositions d'essai, référez-vous aux courbes maximales de kV, d'émission du filament, de temps d'exposition et de vitesse de rotation.
- Anmerkung:** Wenn Sie diese Emissionskurven für Testaufnahmen verwenden, beziehen Sie sich hierbei auf die entsprechenden Nennleistungskurven für max. kV-Werte, Röhrenemission, Heizstrom, und Anodendrehzahl.
- Nota:** Si utiliza estas curvas de emisión para exposiciones de prueba, refiérase a las curvas de gradación de potencia para el máximo de kV, tubo de emisión, corriente en los filamentos, tiempo de exposición, y a las curvas de velocidad del objetivo.

